

VoglToptec



Optisch attraktiv,
akustisch hoch aktiv

Das Akustikputzsystem mit
integrierter Ergebnissicherheit

Perfekte Akustikputzdecken sind eine Frage der Technik

Für eine deutliche Verbesserung der Raumakustik durch Decken- und Wandflächen kommen neben akustisch hochwirksamen Lochplatten auch Akustikputze in Betracht. Jede Technik für sich betrachtet, stellt bereits eine akustisch hochwirksame Lösung dar. In der Kombination sind beide als Teamplayer in puncto Ästhetik und Schallabsorption unschlagbar. Bisher ähnelte die Verarbeitung konventioneller Putzträgerplatten aber eher der von glatten Gipskartonplatten, als einer zeitgemäßen Montagetechnik. VoglToptec funktioniert hier ganz anders und vor allen Dingen völlig spachtelfrei.



Rationell und höchst effizient:

Ein Meilenstein bei Akustikputzdecken:

- Der Wegfall der typischen Spachtelkanten bewirkt einen deutlich höheren Lochflächenanteil und steigert so die akustische Wirksamkeit
- Schnellere, wirtschaftlichere Verarbeitung durch präzise Stoß an Stoß-Verlegetechnik
- Schallabsorptionsgrad von bis zu $\alpha_w = 0,95$ (Absorberklasse A)
- Alles aus einer Hand: das komplette System, perfekt aufeinander abgestimmt und geprüft
- Lieferumfang inklusive Vogl Schrauben-Kit



Schichtaufbau für das Endfinishing

Der Akustikputz wird in drei separaten Spritzgängen auf das Putzträgervlies zeitversetzt aufgesprenkelt, bis eine ca. 3 mm offenporige Putzschichtstärke erreicht ist.



VoglToptec Akustik Nano SF

Akustikspritzputz mit sehr feiner Oberflächenstruktur, Korngröße 0,5 - 0,8 mm

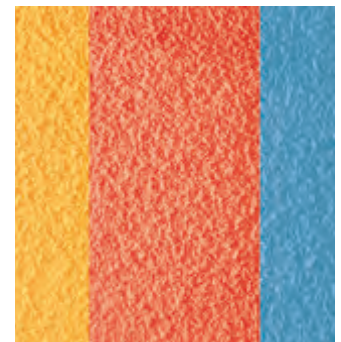

VoglToptec Akustik Color

Durchgefärbter Akustikspritzputz nach RAL oder anderen Farbkarten

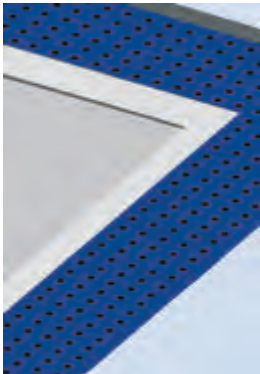

Die VoglToptec Akustikputzsystemplatten sind schalltechnisch hochwirksame gelochte Deckenplatten (Ausnahme: Typ Reflexio zur Erstellung von reflektierenden Bereichen) zur bauseitigen Kaschierung des Putzträgervlieses (Glasfaservlies) und anschließender Endbeschichtung mittels VoglToptec Akustikputz.

Rückseitige Akustikvlies- oder Folienkaschierung, 4-seitig scharfkantig mit Hinterschnitt zur Montage nach dem schnellsten und sichersten Verlegeprinzip Stoß an Stoß.

Lieferung inklusive VoglToptec Schrauben-Kit (Lochplattenschrauben SN 3,5 x 30).

Normgrundlage: EN 14190 „Gipsplattenprodukte aus der Weiterverarbeitung“
Baustoffklasse: A2-s1, d0 bzw. B1-s1, d0 (mit Folie) nach EN 13501-1
Längskante: SK (scharfkantig)
Querkante: SK (scharfkantig)



Abbildung	Artikelnummer	Beschreibung	Details	m ² /Palette Stück/Palette
	LP-00853	Akustikputzsystemplatte Reflexio Akustikvlies Schwarz	1206 x 2006 x 12,5 mm Lochflächenanteil: 0 % Masse: 10,0 kg/m ²	60,5 m ² 25 Stück
	LP-00856	Akustikputzsystemplatte 8/18R Akustikvlies Schwarz	1194 x 2004 x 12,5 mm Lochflächenanteil: 15,4 % Masse: 8,5 kg/m ²	59,8 m ² 25 Stück
	LP-00860	Akustikputzsystemplatte 12/25Q Akustikvlies Schwarz	1206 x 2006 x 12,5 mm Lochflächenanteil: 22,9 % Masse: 7,7 kg/m ²	60,5 m ² 25 Stück
	LP-00865	Ultrakustikplatte DLV 12/25R Akustikvlies Schwarz	1232,5 x 1950 x 12,5 mm Lochflächenanteil: 33,9 % Masse: 6,5 kg/m ²	60,0 m ² 25 Stück
	LP-00873	Akustikputzsystemplatte 12/25Q Akustikvlies Schwarz und Folie	1206 x 2006 x 12,5 Lochflächenanteil: 22,9 % Masse: 7,7 kg/m ²	60,5 m ² 25 Stück

VoglToptec Ultrakustikplatte

Die Platte mit integrierter Verlegeanleitung, dank um- und querlaufender Schraub- und Anschlagstege. Exakte Ebenenheit und enorme Stabilität trotz des sehr hohen Lochflächenanteils von 33,9 %.



Abbildung	Artikelnummer	Beschreibung	Inhalt	VPE VPE/Palette
	101227	Vogl Supergrund LF 201 Universalgrundierung saugfähigkeitsregulierend, lösemittel- und weichmacherfrei, emissionsarm, frei von fogging-aktiven Substanzen	1 Kanister = 20 Liter	1 VPE = 1 Kanister 24 Kanister/Palette
	101233	VoglToptec Putzträgervlies Spezielles Glasfaservlies als Putzträger zur Beschichtung mit Akustikputz, nicht brennbar A2, rissüberbrückend, feuchtigkeitsbeständig, dimensionsstabil, Farbgebung weiß	Rollenbreite = 1.145 mm Rollenlänge = 100 m	1 VPE = 1 Rolle 15 Rollen/Palette
	101235	VoglToptec Putzträgervlies klein Spezielles Glasfaservlies als Putzträger zur Beschichtung mit Akustikputz, nicht brennbar A2, rissüberbrückend, feuchtigkeitsbeständig, dimensionsstabil, Farbgebung weiß. Das Putzträgervlies eignet sich für das Auftapezieren im Rand-/Wandanschlussbereich sowie für Sonderlösungen.	Rollenbreite = 500 mm Rollenlänge = 100 m	1 VPE = 1 Rolle
	101232	VoglToptec Spezialkleber Gebrauchsfertiger, schadstoffgeprüfter Dispersionsklebstoff zur Verklebung des Putzträgervlieses auf gelochte Deckenplatten, lösemittel- und weichmacherfrei, emissionsarm, frei von fogging-aktiven Substanzen, Readymix-Produkt	1 Eimer = 16 kg Verbrauch: ca. 0,3 kg/m ²	1 VPE = 1 Eimer 24 Eimer/Palette
	PU-00001	VoglToptec Akustik Nano SF Dekorativer, offenporiger Akustikspritzputz, sehr feine Struktur, Korngröße 0,5 - 0,8 mm, stumpfmatt, hoher Weißgrad, Readymix-Produkt	1 Eimer = 18 kg Verbrauch: 2,7 - 3,0 kg/m ²	1 VPE = 1 Eimer 24 Eimer/Palette
	PU-00003	VoglToptec Akustik Color Nano SF Dekorativer, offenporiger Akustikspritzputz, sehr feine Struktur, Korngröße 0,5 - 0,8 mm, Readymix-Produkt, Farbwahl (RAL usw.) bitte bei Bestellung angeben	1 Eimer = 18 kg Verbrauch: 3,0 - 3,5 kg/m ² *	1 VPE = 1 Eimer 24 Eimer/Palette

*Hinweis: Mehrverbrauch bei dunklen/speziellen Farbtönen möglich. Tatsächliche Mengen sind objektabhängig.

Sicherheit im System!

Die perfekt aufeinander abgestimmten Komponenten sind im System geprüft und garantieren eine einmalige Verarbeitungs- und Ergebnis-sicherheit bei Akustikputzdecken.

- 1 Akustikvlies (und ggf. Folie) werksseitig
- 2 VoglToptec Akustikputzsystemplatte
- 3 Putzträgervlies bauseitig
- 4 Akustikputz bauseitig

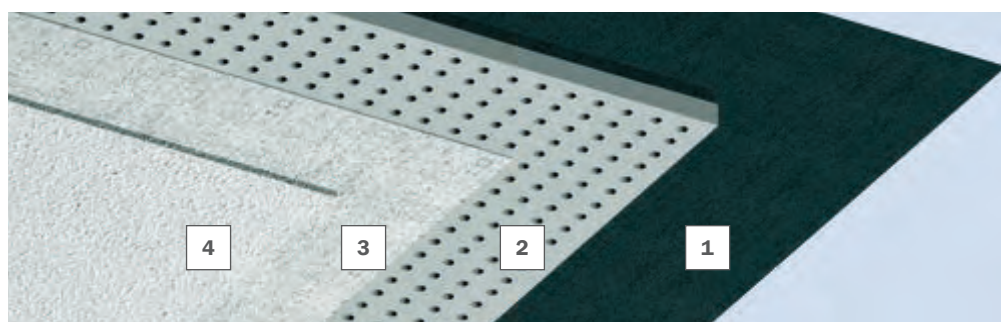

Die Grundprofile werden mit Abhängern drucksteif an der Rohdecke mit bauaufsichtlich zugelassenen Befestigungsmitteln befestigt. Der Achsabstand und die Anzahl der Abhänger sowie deren Befestigung richten sich hierbei nach den baulichen Anforderungen und der EN 13964/DIN 18181. Die Tragprofile CD 60/27 werden mit Kreuzverbindern an den Grundprofilen CD 60/27 befestigt.

Die Verlängerung der CD 60/27 erfolgt mit Längsverbindern, wobei darauf zu achten ist, dass der Stoß bei den Grundprofilen in der Nähe eines Abhängers (max. 100 mm) liegt. Der Stoß ist grundsätzlich versetzt auszuführen.

Die Verarbeitung der Gipsplatten richtet sich nach EN 13964/DIN 18181 sowie den Herstellervorschriften.

Einbauten wie Beleuchtung, Lüftung, Sprinkleranlagen etc. müssen separat abgehängt werden.

Wechsel in der Unterkonstruktion aufgrund von Deckeneinbauteilen müssen berücksichtigt werden.

Unterkonstruktion VoglToptec								
Konstruktionsangaben	Einheit	Lochplattendecke						
Plattendicke	mm	12,5						
Flächenlast	kN/m ²	≤ 0,15				≤ 0,30		
Achsabstand der Abhänger A	mm	1150	1050	1000	950	900	900	750
Achsabstand der Grundprofile X	mm	600	800	900	1000	1100	600	1000
Achsabstand der Tragprofile Y	mm	siehe nachfolgende Tabelle						

Artikel	Einheit	Achsabstand der Tragprofile Y
VoglToptec Akustikputzsystemplatte 8/18R, 12/25Q, Reflexio (glatt)	mm	334
VoglToptec Ultrakustikplatte 12/25R DLV	mm	325

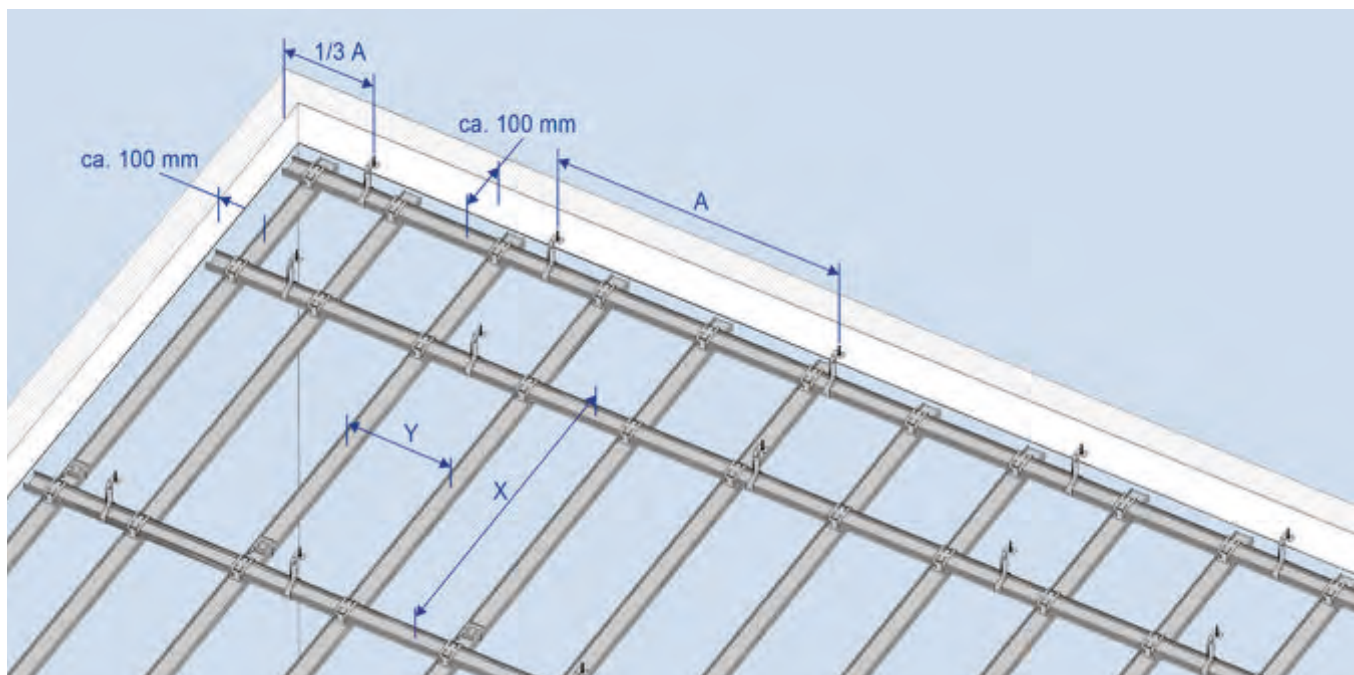

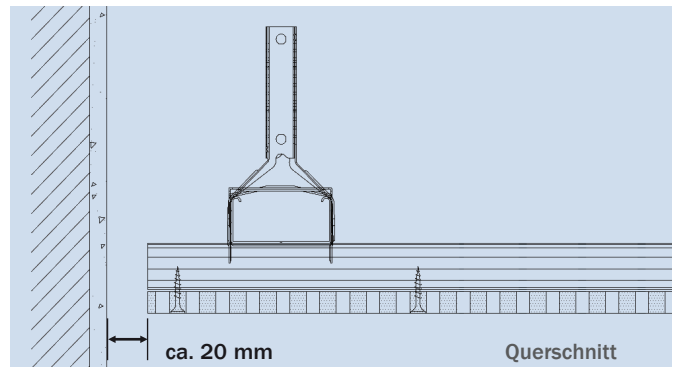
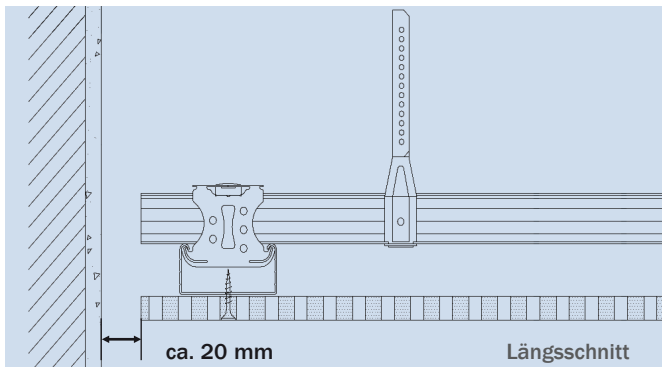

Wandanschluss:

Um unterschiedliche Druckverhältnisse/Temperaturen zwischen Deckenhohlraum und Nutzraum zu vermeiden, empfehlen wir eine Hinterlüftung der Decke. Daher raten wir dazu, im System VoglToptec den Wandanschluss mit einer offenen Schattenfuge (ca. 20 mm) auszuführen.

Gerne senden wir Ihnen auf Anfrage weitere Regeldetails zum System VoglToptec zu.

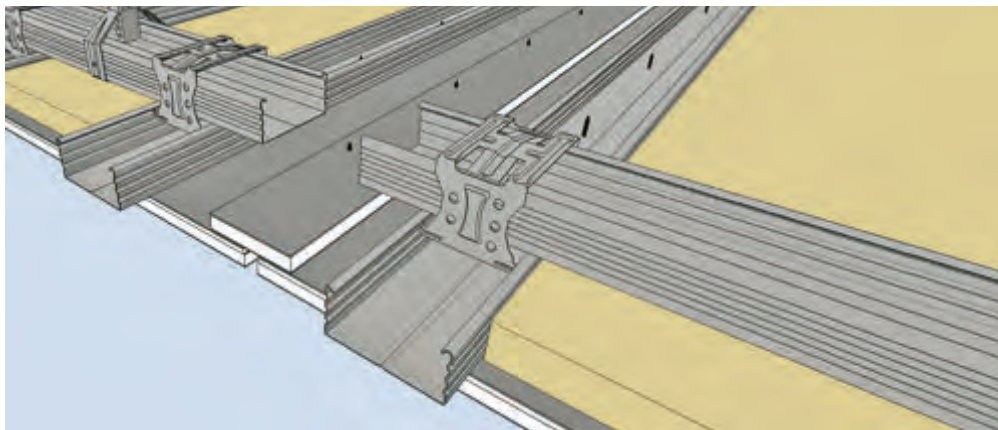

Dehnungsfugen:

Um Rissbildungen in der Deckenfläche zu vermeiden, sind alle 10 lfm/100 m² Deckenfläche Dehnungsfugen vorzusehen.

Die Unterkonstruktion muss komplett getrennt sein (siehe Darstellung) und der aufgelegte Plattenstreifen darf nur einseitig verschraubt werden.

Materialbedarf je m² Decke bei 100 m² (10 m x 10 m, ohne Verlust und Verschnitt, Circa-Werte):

Metallunterkonstruktion, Abhängerabstand 1000 mm, Grundprofilabstand 900 mm, Tragprofilabstand 333 mm

Art.-Nr.	Art.-Bezeichnung	Einheit	Menge
Befestigung			
handelsüblich	Deckennagel, DN 6 x 35	Stk	1,3
Abhänger			
siehe Lieferprogramm	Direktabhänger 50/120/200 und	Stk	1,3
100994	Blehschraube LN 3,5 x 9,5	Stk	2,6
oder			
siehe Lieferprogramm	Nonius-Bügel/Nonius-Unterteil und	Stk	1,3
100981	Nonius-Sicherungssplint und	Stk	1,3
siehe Lieferprogramm	Nonius-Oberteil, 200 - 2000 mm, Sonderlängen auf Anfrage	Stk	1,3
Profile und Verbinder			
siehe Lieferprogramm	CD-Profil 60/27/0,6 rK, L=XXX mm	m	4,1
101595	Verbinder, Längs, CD 60/27	Stk	0,8
101567	Kreuzverbinder, CD 60/27	Stk	3,3
100995	Lochplattenschraube SN 3,5 x 30	Stk	22

VoglToptec Thermotec Die perfekte Lösung für Ihre Akustikputz-Klimadecke.

Ihre Akustikputzdecke soll nicht nur optisch attraktiv sein, sondern auch als Klimadecke effiziente Leistung erbringen? Dann ist unser System VoglToptec Thermotec genau das Richtige für Ihr Objekt!

Mit der perfekten Kombination aus 10 mm VoglThermotecplatten und dem Akustikputzsystem VoglToptec erreichen Sie beste Kühlleistungswerte in Verbindung mit Schallabsorption und attraktiver Endoberfläche. Natürlich mit integrierter Ergebnissicherheit – denn alle Systemkomponenten kommen aus dem Hause Vogl Deckensysteme.

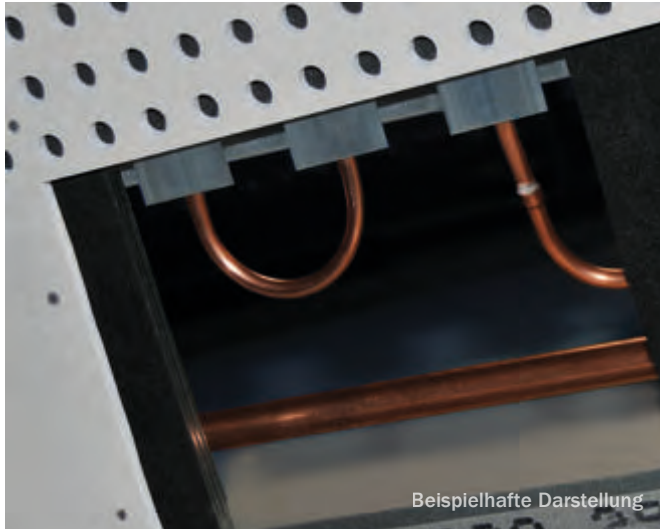

VoglToptec mit rückseitiger Folie Die Variante, wenn Ihre Decke durchströmungsdicht sein soll.

Sicher kennen Sie diesen Fall: Über die Decke soll ein Lüftungssystem angebracht werden, um im Objekt für den erforderlichen Luftaustausch zu sorgen. Oft soll diese Belüftung nur über die Fugen im Randbereich stattfinden, sodass die restliche Decke durchströmungsdicht ausgeführt werden muss. Für diesen Anwendungsfall gibt es nun die sichere und verarbeitungsfreundliche Lösung im System VoglToptec. Mit der rückseitig aufkaschierten Folie wird die Akustikputzdecke durchströmungssicher und bleibt dabei trotzdem akustisch wirksam. Das ideale Produkt also, wenn die fertige Decke später einmal durchströmungsdicht sein soll.



Unterkonstruktion auf Drucksteifheit und Planebenheit (mittels Richtsheit) überprüfen



Anschließend CD-Deckenprofile auf ihre Achsabstände kontrollieren und gegebenenfalls nachjustieren. Längsverbinder sind stets versetzt anzubringen (siehe Darstellung). Achsabstände korrekt messen!

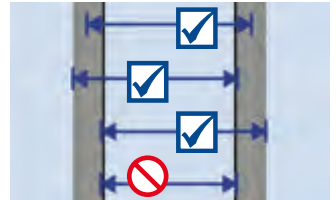
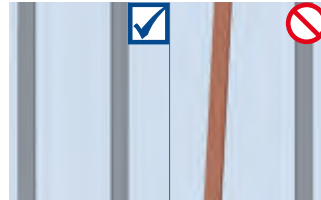

Bei Betrachtung vom Eingangsbereich aus ist die Plattenanordnung mit Querkante parallel zur Fensterfront (Hauptlichtrichtung) zu wählen



Ermitteln der Raummitte zum Platzieren der ersten Deckenplatte, dabei auch die sich ergebenden Randbereiche zu den Wandanschlüssen berücksichtigen



Wir empfehlen folgendes Zubehör für die Montage:

Lochplattenschrauben inkl. Schraub-Bit

Richtige Handhabung von Deckenplatten:

- Die Statik des Baukörpers ist bei der Lagerung von Deckenplatten stets zu berücksichtigen
- Deckenplatten nicht aufrecht stehend lagern, sondern planeben auf Plattenpalette
- Das Tragen der Deckenplatten darf nur mit aufrecht stehender Querkante erfolgen
- Die Deckenplatten sind vor Feuchtigkeit zu schützen, relative Luftfeuchtigkeit 40 - 80 %
- Große Temperaturschwankungen sind zu vermeiden
- Die gelagerten Deckenplatten dürfen nicht direktem Sonnenlicht ausgesetzt werden

Bei der Ein-Mann-Montage mit Plattenheber oder alternativ mit Hilfe zusätzlicher Arbeitskraft, die Platte an die richtige Position der Unterkonstruktion bringen



Lochbild	Achsabstand
Akustikputzsystemplatte 8/18R, 12/25Q, Reflexio	334 mm
Ultrakustikplatte 12/25R DLV	325 mm

Das Einbringen der Schrauben in die Platte muss rechtwinklig erfolgen und der Schraubensenkopf bis auf 0,5 mm unter die Sichtseite der Deckenplatten eingeschraubt werden

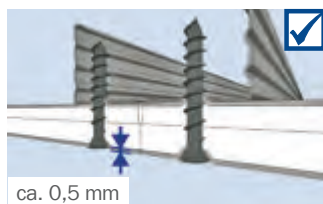

Schraubabstand maximal 170 mm von Befestigungspunkt zu Befestigungspunkt. Maximaler Schraubabstand zur Außenkante der Platte 26 mm. Verletzungen der Akustikdesignplatte durch Schraubensenköpfe sind zu vermeiden

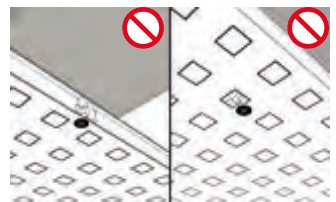
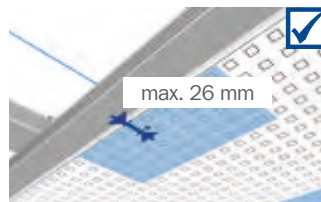
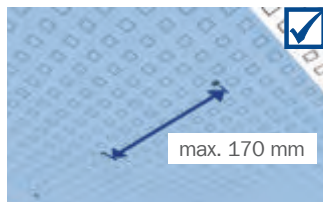

Zuerst in der Plattenmitte die Deckenplatte mit der Unterkonstruktion verschrauben, Plattenheber absenken, dann mittig an die Querseiten im Randbereich je eine Schraube setzen, anschließend Längsseiten verschrauben



Plattenkennzeichnung (Stempel) beachten und in Leserichtung montieren (alle Stempel zeigen in dieselbe Richtung)



CD-Profil oder Richtscheit als Anschlag nutzen, zur Positionierung nächste Platte am CD-Profil/Richtscheit entlang an erste Platte schieben und fixieren



Allgemeine Baustellenbedingungen/Herstellervorschriften:

- Bewegungsfugen des Rohbaues sind zu berücksichtigen
- Dehnfugen sind nach ca. 10 m bzw. ca. 100 m² einzuplanen
- Die Kartonschicht darf nicht durchgeschraubt, sondern lediglich nach unten verdrängt werden
- Verarbeitungstemperatur mindestens +10 °C und Baustellen-temperatur nicht unter +5 °C
- Montierte Deckenflächen dürfen nicht mit dem Baukörper verbunden sein
- Bedämpfungen (Mineralwollauflage) sind direkt auf die Deckenplatten aufzulegen
- Arbeiten an der Deckenfläche (Revisionsöffnungen, Lampenausschnitte, etc.) sind direkt nach der Deckenplattenmontage auszuführen

Schrauben am Plattenstoßbereich plattenübergreifend und paarweise verschrauben („Zick-Zack-Prinzip“), links oder rechts neben der bereits gesetzten Fixierschraube beginnen, so entstehen planebene Stoßbereiche

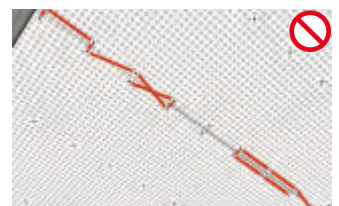
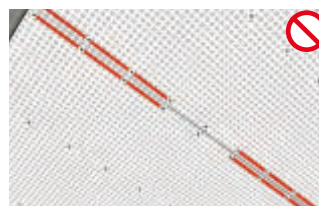

Zunächst werden die Deckenplatten in Richtung der Längsseiten, dann in der Querseiten-Richtung angebracht, so dass ein exaktes Kreuz an der Decke entsteht, anschließend die verbleibenden Bereiche von der Raummitte aus nach gleicher Vorgehensweise montieren



Restliche Deckenplatten Stoß an Stoß verlegen, stets die Stoßbereiche auf Planebenheit überprüfen und ausschließlich im System „Kreuzfuge“ arbeiten

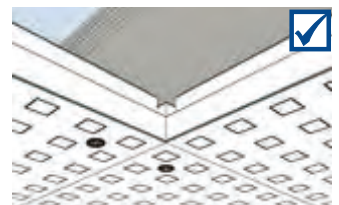

Nach Abschluss der Plattenmontage sämtliche Fugenbereiche nochmals auf Planebenheit kontrollieren, ggf. mittels Schraubenzieher nachjustieren und abschließend mit Richtscheit prüfen

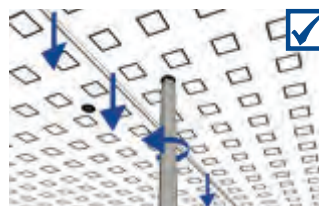

Rückseitige Bedämpfungsauflage direkt auf die Deckenplatten auflegen

Wir empfehlen den Wandanschluss mit einer offenen Schattenfuge auszuführen

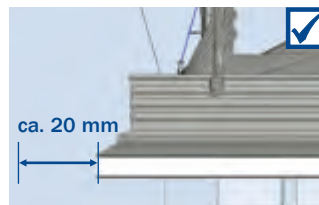

Alle 10 lfm/100 m² ist eine Dehnungsfuge von 5 - 10 mm vorzusehen

Der aufgelegte Plattenstreifen darf nur einseitig verschraubt werden

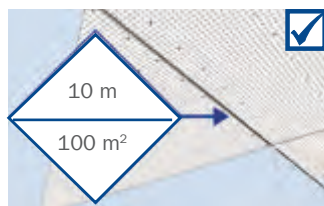

Kontrollieren der Plattenstoßbereiche und Schraubköpfe, ggf. Höhenversätze mittels Schraubenzieher ausgleichen

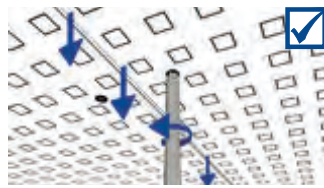

Grundieren der Deckenfläche mit Vogl Supergrund LF, der Untergrund muss frei von Verschmutzungen, trennenden Substanzen und trocken sein. Grundierung unverdünnt mit Lammfellrolle auftragen



Trocknungszeit: 12 h

VogIToptec Spezialkleber satt und gleichmäßig mit einer Lammfellrolle auftragen und das Putzträgervlies sofort in das nasse Kleberbett einlegen; mit Tapezierspachtel andrücken. Aufspritzen des Klebers ist **nicht** zulässig

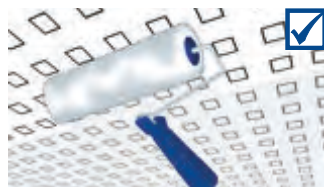

Allgemeine Baustellenbedingungen/Herstellervorschriften:

- Grundierung, Kleber und Akustikputz ** frostsicher lagern **
- Gebinde sind bei längeren Arbeitspausen wieder zu verschließen
- Alle Materialien vor Verarbeitung aufrühren
- Verarbeitungstemperatur mindestens +18 °C und Baustellen temperatur nicht unter +10 °C
- Relative Luftfeuchtigkeit: 40 - 80 %
- Fließ-, Zement- oder Asphaltstriche müssen vollständig durchgetrocknet sein – Ausschluss von Restfeuchte
- Kein schockartiges Aufheizen oder Abkühlen der Räume während der Montage oder Trocknungszeiten – Gefahr von Rissbildungen
- Vor Sonne und Hitze geschützt lagern

Beim Tapezieren darauf achten, dass der Spezialkleber nicht angetrocknet ist, da es sonst zu Blasenbildung kommen kann. Weitere Bahnen des Putzträgervlieses überlappend verlegen (5 - 10 cm) und mittels Doppelschnitt trennen



Fläche und Stöße prüfen, es darf sich kein Kleber auf der Sichtseite des Vlieses befinden (helle Abzeichnungen)



Trocknungszeit: mind. 12 h

Akustikputz VogIToptec Nano SF vor Gebrauch langsam aufrühren (2 - 3 min)



VogIToptec Nano SF = ReadyMix

Endbeschichtung Akustikputz Herstellervorschriften:

- Maschinentechnik: Putzspritzanlage mit Förderschnecke (z. B. Strobot 204S) oder Membranförderung (z. B. InoBeam M8) und Hochleistungskompressor
- Sprengelabstand (Düse-Decke) ca. 700 – 900 mm
- Luftmenge 1,5 – 2,0 bar
- Düsendgröße 4 – 6 mm (abhängig von gewünschter Struktur)
- Auftragsmengen:

1. Sprengelgang ca.	700 g/m ²
2. Sprengelgang ca.	900 g/m ²
3. Sprengelgang ca.	1100 g/m ²
Gesamt	ca. 2700 g/m ²

Das optimale Sprengelbild muss baustellenabhängig eingestellt werden



(braunen Karton etc. benutzen)

Beim 1. Sprengelgang in kreisenden Bewegungen den Akustikputz aufspritzen

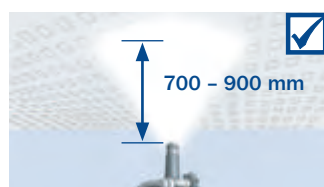

Achtung – es darf sich kein Farbnebel bilden; Löcher noch sichtbar

Trocknungszeit: 5 h

Nach der Trocknungszeit den 2. Sprengelgang, ebenfalls in kreisenden Bewegungen, auf die Deckenfläche applizieren; Löcher noch leicht sichtbar

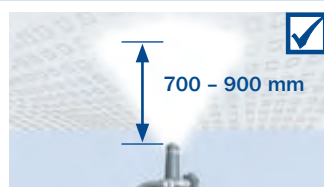

Trocknungszeit: 12 h

Auftragsmenge
ca. 700 g/m²

Auftragsmenge
ca. 900 g/m²

Akustikputzdecken

Nach der Trocknungszeit den 3. Sprengelgang, ebenfalls in kreisenden Bewegungen, auf die Deckenfläche applizieren; Löcher nicht mehr sichtbar

Trocknungszeit: 12 h

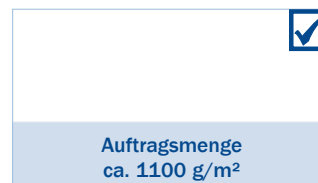
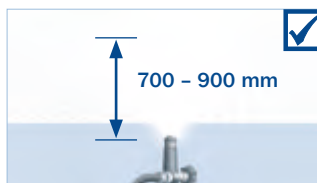

Sanierung/ Auffrischung der Akustikputzbeschichtung

Um Verschmutzungen zu beseitigen, kann die Decke mit einem weiteren Spritzgang versehen werden. Zuvor ist die Decke mit einem feinen Haarbesen abzukehren

Achtung: Farbauftrag zerstört die akustische Wirkung der Decke!



Mit kreisenden Bewegungen einen weiteren Spritzgang auf die Deckenfläche applizieren, Auftragsmenge des Akustikputzes kann, je nach vorherigem Verschmutzungsgrad, variieren

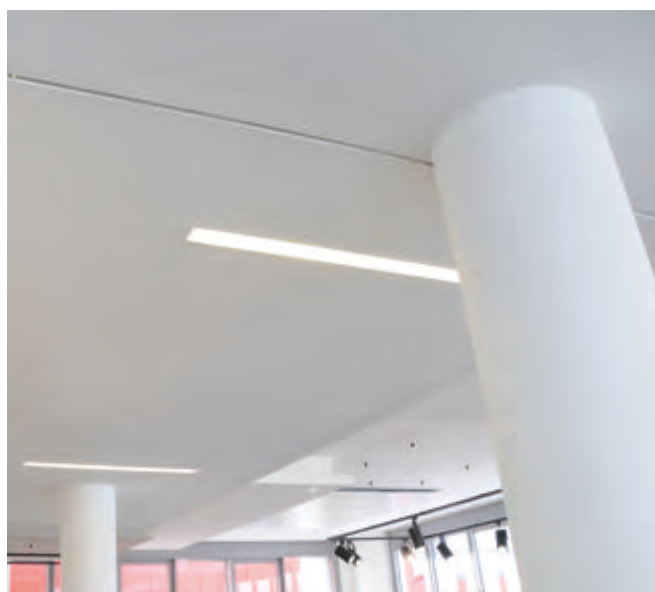
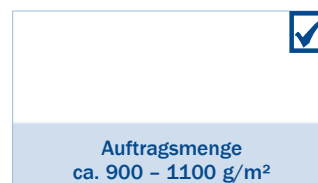
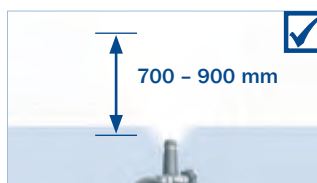

Verbrauchstabelle Endbeschichtung je m² (ohne Verlust und Verschnitt)

Art.-Nr.	Art.-Bezeichnung	Einheit	Menge
101227	Vogl Supergrund LF	l	ca. 0,15
101232	VogIToptec Spezialkleber	kg	ca. 0,30
101233	VogIToptec Putzträgervlies	m ²	ca. 1,00
PU-00001	VogIToptec Akustik Nano SF	kg	ca. 2,70 - 3,00
PU-00003	VogIToptec Akustik Color Nano SF	kg	ca. 3,00 - 3,50

Akustikputzdecke – System VoglToptec

Akustikputzdecke als abgehängte Deckenkonstruktion, einseitig mit VoglToptec Akustikputzsystemplatten beplankt, rückseitige Kaschierung mit Akustikvlies, auf drucksteifer Unterkonstruktion aus verzinkten Metallprofilen befestigt, mit Abhängern flucht- und waagrecht abgehängt und mit bauaufsichtlich zugel. Befestigungsmitteln befestigt, mit oder ohne Dämmauflage entsprechend den bauphysikalischen Anforderungen, Ausführung gemäß Herstellervorschrift, einschl. allen Anschlussarbeiten und -fugen, Verbindungs- und Befestigungsmittel.

Deckensystem zur Aufnahme eines bauseitigen Spritzputzauftrages bestehend aus VoglToptec Putzträgervlies und Endbeschichtung mittels VoglToptec Akustikputz gemäß Herstellervorschrift.

Systemaufbau

Unterkonstruktion nach DIN 18181:2007-02

Profile:

Drucksteife Ausführung aus verzinkten Stahlblechprofilen CD 60/27 als Grund- und Tragprofil nach EN 14195

Abhänger:

- Abhängen mit Noniussystemen (Oberteil, Noniusbügel),*
- Abhängen mit Noniussystemen (Ober-/Unterteil),*
- Abhängen mit Direktabhängern, *
- Befestigen mit bauaufsichtlich zugelassenen Befestigungsmitteln.

Verbindung:

Verbindung Grund-Tragprofil mittels Kreuzverbindern, Abhänger und Kreuzverbinder nach EN 13964,

Achsabstand Abhänger: max. 900 mm,
Achsabstand Grundprofil: max. 1100 mm,
Achsabstand Tragprofil: 325/334 mm.*

Beplankung:

Akustikputzsystemplatten als gelochte Deckenplatte nach EN 14190, rückseitig mit Akustikvlies kaschiert, einlagig 12,5 mm, Stoß an Stoß verlegen und mittels Lochplattenschrauben SN 30 an der Unterkonstruktion befestigen, Schraubabstand max. 170 mm. Montagerichtlinien des Herstellers sind zu beachten.

Lochbild/Lochflächenanteil/flächenbezogene Masse:

- Reflexio/0,0 %/10,0 kg/m² *
- 8/18R/15,4 %/8,5 kg/m² *
- 12/25Q/22,9 %/7,7 kg/m² *
- Ultrakustik 12/25R DLV/33,9 %/6,5 kg/m² *

Flächenlast:

- kleingleich 0,15 kN/m² *
- kleingleich 0,30 kN/m² *

Fugenausführung:

System VoglToptec nach Herstellervorschriften, Verlegeprinzip Stoß an Stoß spachtelfrei, Bereiche der Schraubköpfe und Plattenstöße flächenbündig verschleifen, Schraubköpfe dürfen nicht angeschliffen werden, Verspachtelung nicht notwendig, Montagerichtlinien des Herstellers sind zu beachten.

Untergrund:

Abhanghöhe: h = mm
Einbauhöhe: h = mm
Raumhöhe: h = mm
Dämmdicke: d = mm

Folgeleistung: Endbeschichtung im System VoglToptec
Gesamtsystem: Vogl Deckensysteme o.glw.

* Nicht Zutreffendes bitte Streichen

Unsere Ausschreibungstexte finden Sie zum Download in allen gängigen Formaten unter www.vogl-ausschreiben.de

